

Dell™ M409WX Projektor

Bruksanvisning

Notiser, merknader og advarsler



MERK: En NOTIS gir deg informasjon som hjelper deg til å bruke projektoren bedre.



MERKNAD: En MERKNAD gir deg informasjon om hvordan du kan unngå en potensiell skade på maskinvare, eller tap av data.



ADVARSEL: En ADVARSEL gir deg informasjon om potensielle farer for skade av projektoren eller deg selv.

Informasjonen i dette dokumentet kan endres uten forvarsel.

© 2008 Dell Inc. Med enerett.

Enhver gjengivelse uten skriftlig tillatelse fra Dell Inc. er strengt forbudt.

Varemerker som brukes i denne teksten: *Dell* og *DELL* logoen er varemerker registrert av Dell Inc.; *DLP* og *DLP*® logoen er varemerker registrert av Texas Instruments; *Microsoft* og *Windows* er registrerte varemerker eller varemerker registrert av Microsoft Corporation i USA og/eller andre land.

Andre varemerker og varenavn kan brukes i dette dokumentet som referanse enten til enheten som innehar varemerket/varenavnet eller navn på disses produkter. Dell Inc. fraskriver seg enhver eiendomsrett til andre varemerker og varenavn enn sine egne.

Modell M409WX

Mai 2008 Rev. A01

Innhold

1	Om projektoren	5
	Om projektoren	6
2	Koble til projektoren	7
	Koble til en datamaskin	8
	Koble til en DVD-spiller	9
	Koble til en DVD-spiller med en S-Videokabel	9
	Koble til en DVD-spiller med en kompositt kabel	10
	Koble til en DVD-spiller med en komponentkabel	11
	Koble til en DVD-spiller med HDMI-kabel	12
3	Bruke din projector	13
	Slå på projektoren	13
	Slå av projektoren	13
	Justere bildet	14
	Justere projektorhøyden	14
	Senke projektorhøyden	14
	Justere zoom og fokus	15
	Justere størrelsen på det bildet	16

Bruke kontrollpanelet	17
Bruke fjernkontrollen	19
Bruke OSD-menyen	21
Hovedmeny	21
Input Select (Velge inngang)	21
Auto-Adjust (Automatisk justering)	22
Set Up (Konfigurer)	22
PICTURE (i PC-modus)	23
PICTURE (i Video-modus)	23
DISPLAY (i PC-modus)	24
DISPLAY (i Video-modus)	25
LAMP (LAMPE)	26
OTHERS (ANNET)	27
4 Feilsøke projektoren	31
Guidesignaler	34
Bytte pæren	35
5 Spesifikasjoner	37
Kontakte Dell	40
6 Tillegg: Ordliste	41

Om projektoren

Før du kobler til din prosjektor vennligst påse at alle nødvendige komponenter er på plass. Komponentene nevnt nedenfor skal leveres sammen med din projektor. Dersom noen komponenter mangler må du kontakte Dell (se Kontakte Dell på side 40).

Følgende komponenter blir levert sammen med din Dell™ M409WX projektor:

Innhold i pakken

Strømkabel

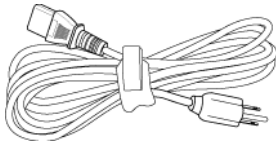

1,8 m VGA-kabel (VGA til VGA)

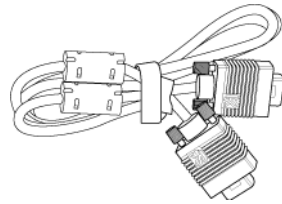

AAA-batterier (2)

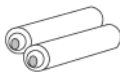

Fjernkontroll



CD med brukerhåndbok og dokumentasjon

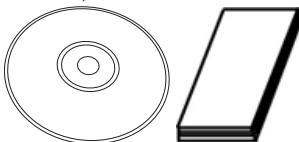

Bæreveske



Om projektoren

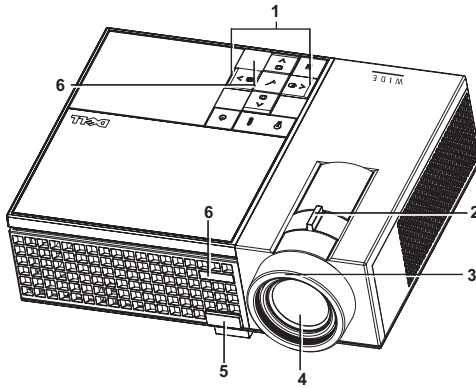

1	Kontrollpanel
2	Zoomring
3	Fokusring
4	Linse
5	Løfteknapp
6	IR-mottaker



ADVARSEL: Sikkerhetsinstrukser

- 1 Ikke bruk projektoren nær apparater som danner mye varme.
- 2 Ikke bruk projektoren i områder hvor det er mye støy. Støvet kan føre til at systemet bryter sammen, og projektoren vil automatisk slå seg av.
- 3 Sørg for at projektoren er montert i et godt ventilert område.
- 4 Ikke blokker åpninger på projektoren som er ment for ventilasjon.
- 5 Sørg for at projektoren betjenes i romtemperatur mellom 5 °C to 35 °C



MERK: Se produktinformasjonsguiden som leveres sammen med projektoren for mer informasjon.

2

Koble til projektoren

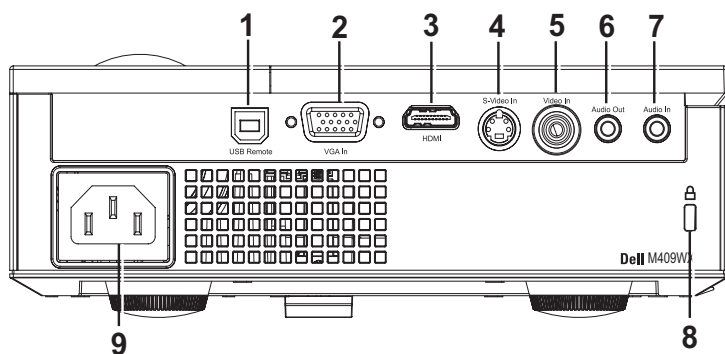

1	Inngang for USB-fjernkontroll
2	VGA-inngang
3	HDMI-inngang
4	S-videoinngang
5	Video inngang
6	Lyd utgang
7	Lydinngang
8	Plass for sikkerhetskabel
9	Strøminngang

⚠ ADVARSEL: Følg sikkerhetsinstruksjonene som står beskrevet på side 6 før du starter på noen av fremgangsmåtene i dette avsnittet.

Koble til en datamaskin

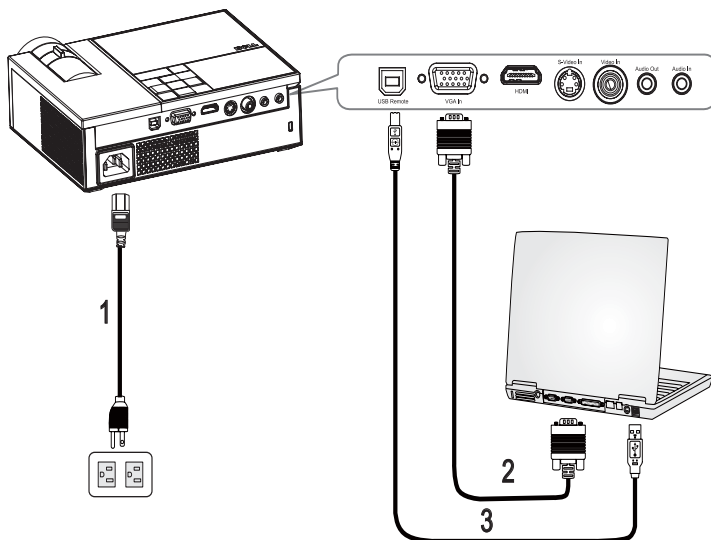

1	Strømkabel
2	VGA til VGA-kabel
3	USB til USB-kabel

 **MERK:** USB-kabelen leveres ikke av Dell.

Koble til en DVD-spiller

Koble til en DVD-spiller med en S-Videokabel

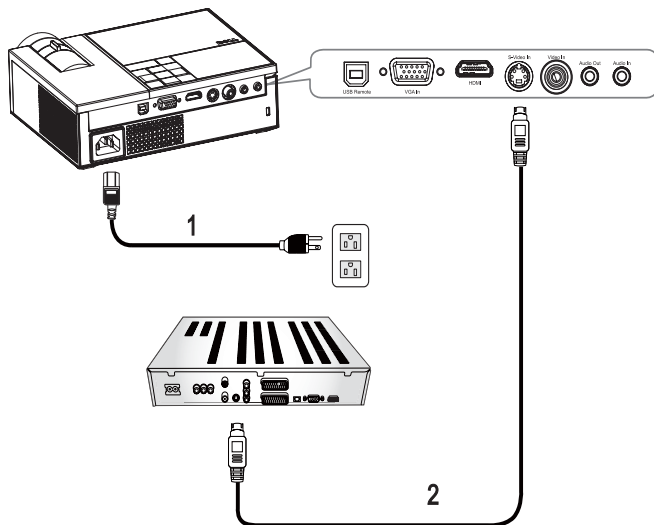

1	Strømkabel
2	S-Videokabel



MERK: S-Videokabelen leveres ikke av Dell.

Koble til en DVD-spiller med en kompositt kabel

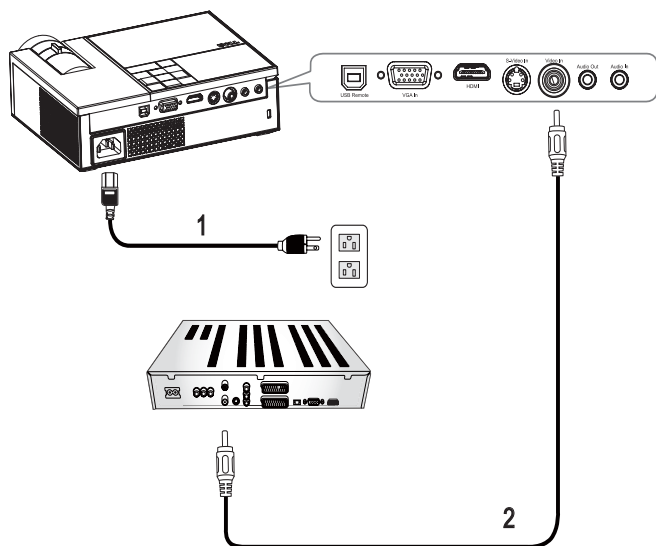

1	Strømkabel
2	Komposittkabel

 **MERK:** Komposittkabelen leveres ikke av Dell.

Koble til en DVD-spiller med en komponentkabel

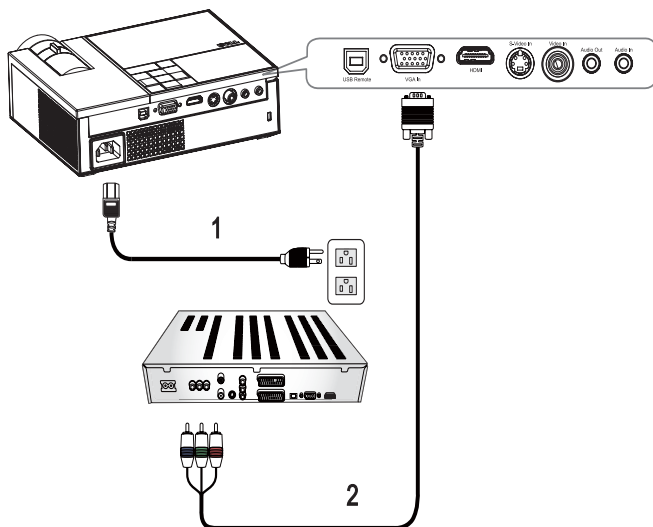

1	Strømkabel
2	D-sub til YPbPr-kabel



MERK: D-sub-til-YPbPr-kabelen leveres ikke av Dell.

Koble til en DVD-spiller med HDMI-kabel

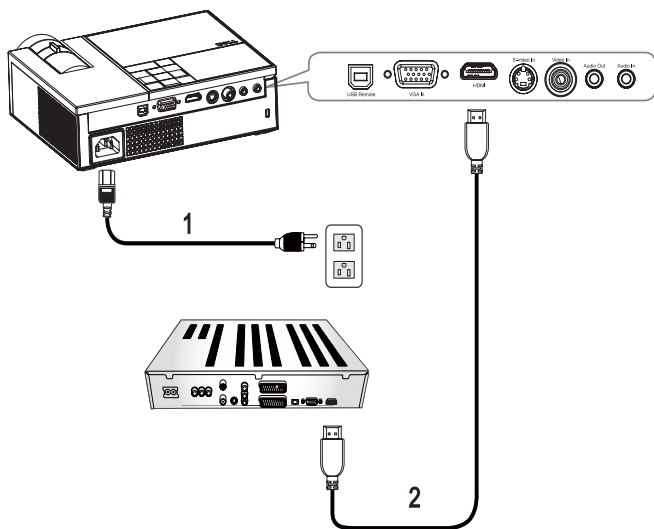



1	Strømkabel
2	HDMI-kabel

 **MERK:** HDMI-kabelen leveres ikke av Dell.

Bruke din projector

Slå på projektoren

 **MERK:** Slå på projektoren før du slår på kilden. Power-lyset bliker blått til du trykker på **Power** -knappen .



- 1 Ta av linsedekselet.
- 2 Koble til strømledningen og aktuelle signalkabler. For mer informasjon om tilkobling, se Koble til projektoren på side 7.
- 3 Trykk på **Power**-knappen . (se Bruke kontrollpanelet på side 17).
- 4 Slå på kilden (datamaskin, DVD-spiller og lignende). Projektoren vil automatisk oppdage signalet. Hvis du har flere kilder koblet til projektoren på samme tid, trykk på **Source** -knappen på fjernkontrollen eller kontrollpanelet for å velge ønsket kilde.
- 5 Dell-logoen vil vises dersom projektoren ikke oppdager noe signal.

Hvis meldingen "**Searching for signal...**" (leter etter signal) vises på skjermen må du undersøke at alle kabler er korrekt tilkoblet.

Slå av projektoren

 **MERKNAD:** Du må slå av projektoren før du kobler ut strømledningen.

Slik slår du av projektoren:

- 1 Trykk på **Power**-knappen .
- 2 Trykk på **Power**-knappen  igjen for å skru av projektoren. Kjøleviftene på projektoren kjøres i 90 sekunder etter at den er slått av.
- 3 For å slå av projektoren raskt kan du trykke på **Power**-knappen  mens kjøleviftene kjører.

 **MERK:** Vent i 60 sekunder før du slår projektoren på igjen.

- 4 Koble strømledningen fra stikk-kontakten og projektoren.

MERK: Hvis du trykker på Power-knappen  mens projektoren kjører vises meldingen "Press Power Button To Turn Off Power Projector (Trykk på Power-knappen for å slå av projektoren)" på skjermen. Trykk på en hvilken som helst knapp på kontrollpanelet for å fjerne meldingen. Den forsvinner etter 5 sekunder.

Justere bildet

Justere projektorhøyden

- 1 Trykk på Elevator-knappen.
- 2 Hev projektoren til ønsket visningsvinkel og slipp knappen for å låse projektoren i stilling.
- 3 Bruk justeringsrattene til å finjustere visningsvinkelen.

Senke projektorhøyden

- 1 Trykk på Elevator-knappen.
- 2 Senk projektoren og slipp knappen for å låse projektoren i stilling.

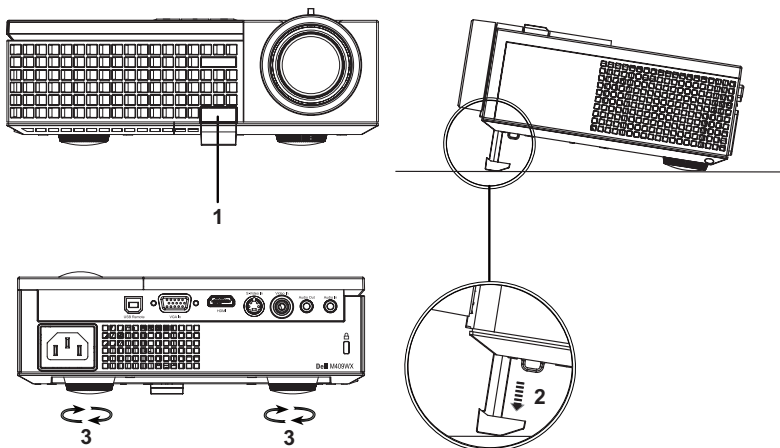

1	Elevator-knappen
2	Høydefot
3	Vri justeringshjulet

Justere zoom og fokus



ADVARSEL: For å unngå skade på projektoren må du sørge for at zoom-linsen og løftefoten står i innerste stilling før du flytter projektoren eller legger den i bæresken.

1 Dreii på zoomhjulet for å zoome inn og ut.

2 Dreii fokuseringshjulet til bildet blir skarpt. Projektoren kan fokusere på avstander fra 1,0 til 12 meter.

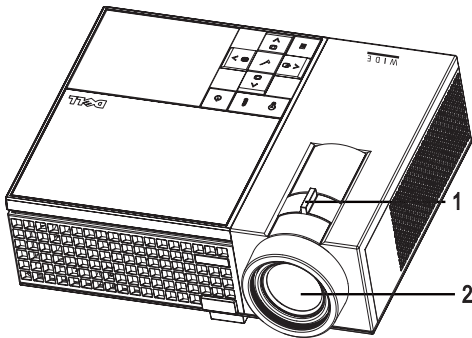

1	Zoomhjul
2	Fokuseringshjul



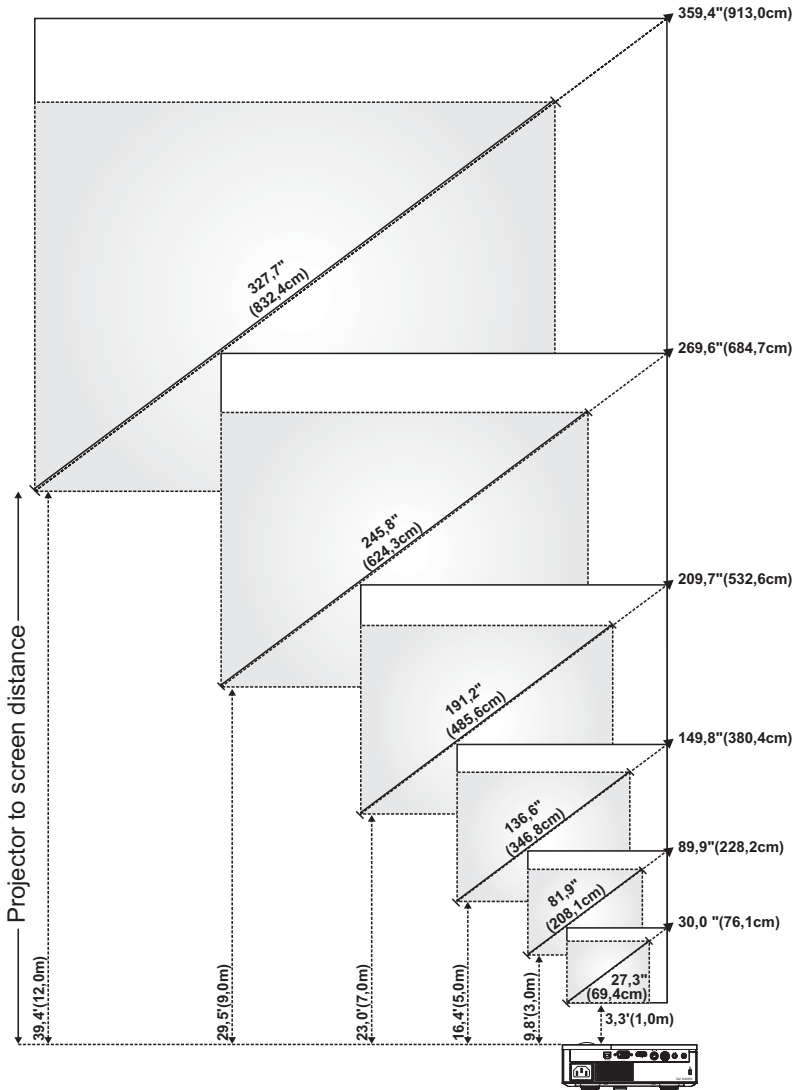





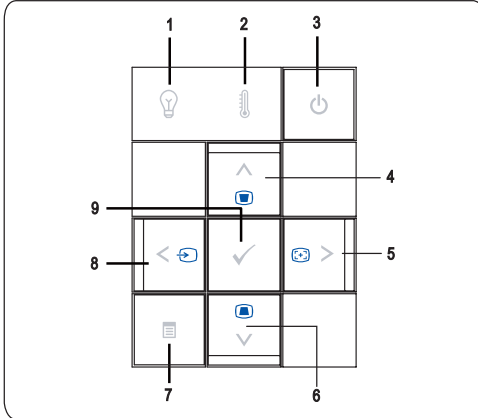





Justere størrelsen på det bildet



Skjerm (diagonal)	Maks	30,0" (76,1cm)	89,9" (228,2cm)	149,8" (380,4cm)	209,7" (532,6cm)	269,6" (684,7cm)	359,4" (913,0cm)
	Min.	27,3" (69,4cm)	81,9" (208,1cm)	136,6" (346,8cm)	191,2" (485,6cm)	245,8" (624,3cm)	327,7" (832,4cm)
Skjermstørrelse	Maks (BxH)	25,4" X 15,9" (64,5cm X 40,3cm)	76,2" X 47,6" (193,5cm X 121,0cm)	127" X 79,4" (322,6cm X 201,6cm)	177,8" X 111,1" (451,6cm X 282,3cm)	228,8" X 142,9" (580,6cm X 362,9cm)	304,8" X 190,5" (774,2cm X 483,9cm)
	Min. (BxH)	23,2" X 14,5" (58,8cm X 36,8cm)	69,5" X 43,4" (176,5cm X 110,3cm)	115,8" X 72,4" (294,1cm X 183,8cm)	162,1" X 101,3" (411,8cm X 257,4cm)	208,4" X 130,3" (529,4cm X 330,9cm)	277,9" X 173,7" (705,9cm X 441,2cm)
Hd	Maks	1,97" (5,0cm)	5,91" (15,0cm)	9,84" (25,0cm)	13,78" (35,0cm)	17,72" (45,0cm)	23,62" (60,0cm)
	Min.	1,79" (4,56cm)	5,38" (13,68cm)	8,97" (22,79cm)	12,56" (31,91cm)	16,15" (41,03cm)	21,54" (54,71cm)
Avstand		1,0m (3,3')	3,0m (9,8')	5,0m (16,4')	7,0m (23,0')	9,0m (29,5')	12,0 m (39,4')
* Denne grafen er kun en referanse for brukeren.							

Bruke kontrollpanelet



1	LAMP  -varsellampe	<ul style="list-style-type: none"> • Dersom lyset LAMP lyser konstant oransje må pæren byttes. (Se Bytte pæren på side 35). Kontakt Dell dersom problemet vedvarer. (Se Kontakte Dell på side 40). • Dersom LAMP blinker oransje vil projektoren automatisk slå seg av. Dette indikerer en systemfeil. Kontakt Dell dersom problemet vedvarer. (Se Kontakte Dell på side 40).
2	TEMP  -varsellampe	<ul style="list-style-type: none"> • Et konstant oransje lys i TEMP-lampen indikerer at projektoren er for varm. Bildet vil slå seg av automatisk. Slå på igjen bildet etter at projektoren har kjølt seg ned. Kontakt Dell dersom problemet vedvarer. (Se Kontakte Dell på side 40). • En oransje blinkende TEMP-lampe indikerer at kjøleviften er ødelakt. Projektoren vil automatisk slå seg av. Kontakt Dell dersom problemet vedvarer. (Se Kontakte Dell på side 40).
3	Av/På 	Lar deg slå projektoren på og av. Se Slå på projektoren på side 13 og Slå av projektoren på side 13 for mer informasjon.
4	Pil oppover  / Keystone-justering	Lar deg velge fra skjerm-menyen (OSD). Du kan også bruke pil oppover  for å justere skjevheter som oppstår når projektoren heller.
5	 / Automatisk justering	Lar deg endre OSD-innstillingene. Du kan også bruke pil høyre  for synkronisere projektorens inn-kilde. Automatisk justering fungerer ikke når OSD-menyen ikke vises.
6	Pil ned  / Keystone-justering	Lar deg velge fra skjerm-menyen (OSD). Du kan også bruke pil nedover  for å justere skjevheter som oppstår når projektoren heller.
7	Meny 	Lar deg aktivere On Screen Display (OSD). Bruk     og Meny-knappen for å navigere gjennom OSD.

8  / Kilde

Lar deg endre OSD-innstillingene.









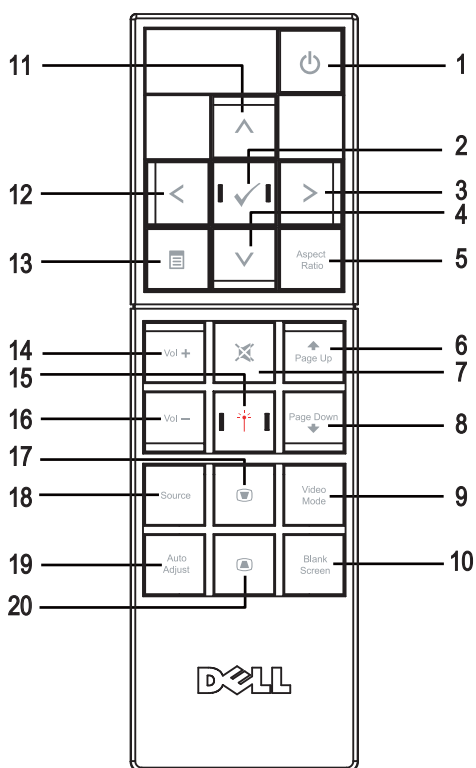





Du kan også bruke pil venstre  for å veksle mellom analog RGB, kompositt, komponent (YPbPr via VGA), S-Video og HDMI-kilder når du har flere kilder tilkoblet projektoren.

9 Enter 

Brukes til å bekrefte valg i OSD.

Bruke fjernkontrollen









1	Av/På 	Lar deg slå projektoren på og av. Se Slå på projektoren på side 13 og Slå av projektoren på side 13 for mer informasjon.
2	Enter 	Brukes til å bekrefte ditt valg.
3	Pil til høyre 	Trykk for å endre OSD-innstillingen.
4	Pil ned 	Trykk for å velge OSD-elementer.
5	Aspect Ratio	Trykk for å endre bildets aspektforhold.
6	Page up 	Trykk for å gå til den forrige siden.
7	Demp 	Trykk for å dempe eller oppheve demping av lyden i projektorhøytaleren.
8	Page down 	Trykk for å gå til neste side.
9	Video mode	Dell M409WX har forhåndsinstilte visningsmoduser som er optimalisert for visning av data (ved PC-tilkobling) eller video (ved tilkobling til DVD-spiller, spillkonsoll og lignende). Trykk på Video Mode for å veksle mellom PC mode (PC-modus) , Movie Mode (Film-modus) , Game Mode (Spill-modus) , sRGB eller CUSTOM mode (Bruker-modus) (der du kan lagre dine egne innstillinger). Trykk på Video Mode en gang for å vise gjeldende visningsmodus. Trykk på Video Mode igjen for å veksle mellom ulike moduser.
10	Blank skjerm	Trykk for å skjule eller vise bildet.
11	Pil opp 	Trykk for å velge OSD-elementer.
12	Pil venstre 	Trykk for å endre OSD-innstillingen.
13	Meny 	Trykk for å aktivere OSD.
14	Volum opp 	Trykk for å øke volumet.
15	Laser 	Rettt fjernkontrollen mot lerretet og trykk og hold inne knappen for å aktivere laserlyset.
16	Volum ned 	Trykk for å senke volumet.
17	Keystone-justering 	Trykk for å justere skjevheter som oppstår når projektoren heller. (+40/-35 grader)
18	Kilde	Trykk for å veksle mellom kildene analog RGB, kompositt, komponent (YPbPr, via VGA), HDMI og S-Video.

19	Auto adjust	Trykk for å synkronisere projektoren og kilden. Auto adjust fungerer ikke dersom OSD ikke vises.
20	Keystone adjustment 	Trykk for å justere skjevheter som oppstår når projektoren heller. (+40/-35 grader)



Bruke OSD-menyen

Projektoren har en flerspråklig meny (OSD). Denne kan vises på lerrete selv om ingen kilde er tilkoblet.

Trykk  eller  i hovedmenyen for å navigere mellom valgene. Trykk **Enter**  på kontrollpanelet eller fjernkontrollen for å velge en undermeny.

Trykk  eller  i undermenyen for å velge. Når et element er valgt vil fargen endres til mørk grå. Bruk  eller  på kontrollpanelet eller fjernkontrollen for å justere instillingene.

Gå til valget **Back** og trykk **Enter**  på kontrollpanelet eller fjernkontrollen for å gå tilbake til hovedmenyen.

Gå til valget **Exit** og trykk **Enter**  på kontrollpanelet eller **Meny**  på fjernkontrollen for å avslutte OSD.

Hovedmeny



Input Select (Velge inngang)

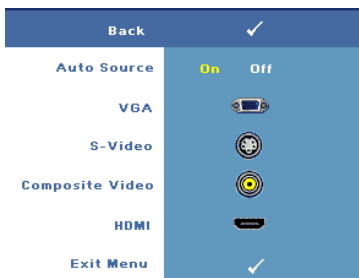

AUTO SOURCE (OPPDAGE KILDE AUTOMATISK)—

Velg **On (På)** (standard) for å automatisk velge tilgjengelig inn-kilde. Når **On (På)** er valgt og du trykker **Source** på kontrollpanelet/fjernkontrollen velger projektoren automatisk neste tilgjengelige inn-kilde.

Velg **Off (Av)** for å bruke gjeldende inn-kilde eller for å velge den inn-kilden du vil bruke. Når **Off (Av)** er valgt kan du velge

hvilken inn-kilde du ønsker å bruke ved å trykke **Source**.

VGA—Trykk **Enter** for å velge VGA signal.

S-VIDEO—Trykk **Enter** for å velge S-Video signal.

COMPOSITE VIDEO (KOMPOSITTVIDEO)—Trykk **Enter** for å velge komposittvideosignal.

HDMI—Trykk Enter for å velge HDMI-signal.

Auto-Adjust (Automatisk justering)

Auto Adjustment in Progress...

Auto adjust justerer automatisk projektorens billedinnstillinger. Mens den automatiske justeringen pågår vil følgende beskjed vises på

skjermen: **Auto Adjustment in Progress... (Autojustering pågår...)**.

Set Up (Konfigurere)

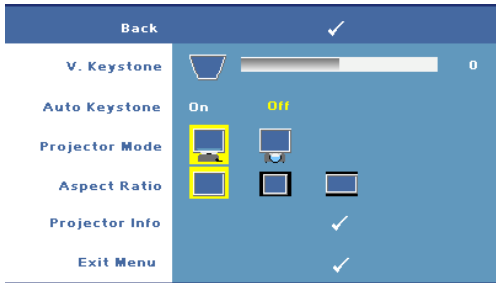



V. KEYSTONE (KORRIGER VERTIKAL FORVRENGNING AV BILDET)—

Trykk for å korrigere billedskjevhet som resultat av at projektoren heller.



AUTO KEYSTONE (AUTOMATISK KORRIGERING AV BILDESKJEVHET)—Justerer automatisk billedskjevhet som resultat av at projektoren

heller.

PROJEKTOR MODE (PROJEKTORMODUS)—Velg hvordan bildet vises:

-  Front Projection-Desktop (standard).
-  Rear Projection-Desktop — Projektoren reverserer bildet slik at det kan vises bak et gjennomsiktig lerret.

ASPECT RATIO (BILDESIDEFORHOLD)—Velg et aspektforhold for å justere hvordan bildet vises.

-  Original — velg Original for å bruke aspektforholdet som inn-kilden sender.
-  4:3 — Inngangskilden skaleres slik at den passer til høyden på skjermen.
-  Bred — Inngangskilden skaleres for å passe inn på skjermen.

PROJECTOR INFO (PROJEKTORINFORMASJON)—Trykk for å vise projektorens modellnavn, gjeldende inn-kilde og serienummer (PPID#).

PICTURE (i PC-modus)

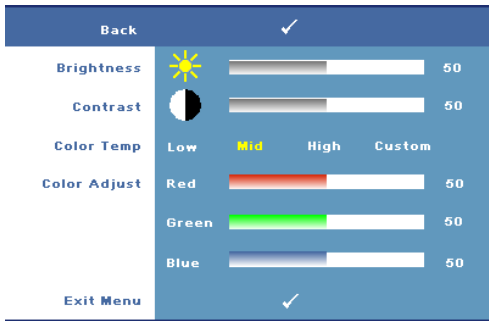

høy fargetemperatur vil skjermen virke kaldere. Ved en lav fargetemperatur vil skjermen virke varmere.

COLOR ADJUST (FARGEJUSTERING)—Lar deg manuelt justere rød, grønn og blå farge. Når du justerer fargeverdiene i menyen **Color Adjust (Fargejustering)** vil Custom mode bli aktivert og fargeverdiene bli lagret.

PICTURE (i Video-modus)



COLOR ADJUST (FARGEJUSTERING)—Lar deg manuelt justere rød, grønn og blå farge. Når du justerer fargeverdiene i menyen **Color Adjust** vil Custom mode bli aktivert og fargeverdiene bli lagret.

BRIGHTNESS (SKARPHET)—Bruk eller til å justere lysstyrken på bildet.

CONTRAST (KONTRAST)—Bruk eller til å justere kontrasten på bildet. Justering av kontrast endrer mengden av svart og hvitt i bildet.

COLOR TEMP.

(FARGETEMPERATUR)—Lar deg endre fargetemperaturen. Ved

BRIGHTNESS (SKARPHET)—Bruk eller til å justere lysstyrken på bildet.

CONTRAST (KONTRAST)—Bruk eller til å justere kontrasten på bildet. Justering av kontrast endrer mengden av svart og hvitt i bildet.

COLOR TEMP

(FARGETEMPERATUR)—Lar deg endre fargetemperaturen. Ved høy fargetemperatur vil skjermen virke kaldere. Ved lav fargetemperatur vil skjermen virke varmere.

SATURATION (METNING)—Juster en videokilde fra svart/hvitt til fullmettet farge. Trykk for å senke mengden farger i bildet og for å øke mengden farger i bildet.

SHARPNESS (SKARPHET)—Lar deg endre skarpheten av bildet. Trykk for å redusere skarpheten og for å øke skarpheten.

TINT (FARGETONE)—Trykk for å øke mengden av grønt i bildet og for å øke mengden av rødt i bildet. (Gjelder kun ved NTSC-signal).

DISPLAY (i PC-modus)

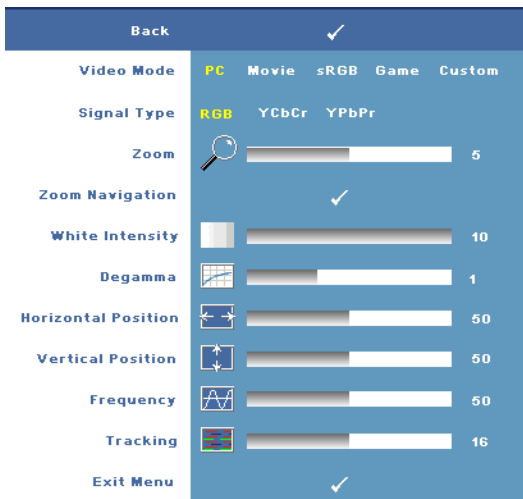

VIDEO MODE (VIDEOMODUS)

Lar deg optimalisere projektorens visningsmodus.

- PC, Movie, sRGB - gir nøyaktig fargegjengivelse
- Game og Custom - velg dine egne innstillinger

MERK: Hvis du endrer innstillingene for White Intensity eller Degamma vil projektoren automatisk skifte til CUSTOM.

SIGNAL TYPE (SIGNALTYPE)

Lar deg manuelt velge

signaltype. Du kan sette signaltypen til RGB, YCbCr eller YPbPr.



ZOOM—Trykk for å digitalt forstørre et område av bildet. Trykk for å forminske det zoomede bildet.

ZOOM NAVIGATION (ZOOMNAVIGERING)—Trykk for å navigere i projeksjonsskjermen.

WHITE INTENSITY—Settes til 0 for å maksimere fargegjengivelsen og til 10 for å maksimere lysstyrken.

DEGAMMA—Lar deg justere fargenes oppførsel. Du kan sette degamma-verdien til: 1, 2, 3 og 4. Velg mellom de 4 trinnene for å endre fargenes oppførsel.

HORIZONTAL POSITION (HORIZONTAL POSISJON)—Trykk for å flytte bildet til venstre og for å flytte bildet til høyre.

VERTICAL POSITION (VERTIKAL POSISJON)—Trykk  for å flytte bildet ned og  for å flytte bildet opp.

FREQUENCY (FREKVENNS)—Lar deg endre billedfrekvensen slik at den samsvarer med frekvensen til grafikk-kortet i din datamaskin. Dersom du ser en vertikal flimrende strek må du bruke **Frequency (Frekvens)**-kontrollen for å gjøre streken så tynn som mulig. Dette er en grov justering.

TRACKING (SPORING)—Lar deg fasesynkronisere billedsignalet med grafikk-kortet. Dersom du opplever et ustabil eller flimrende bilde bruker du **Tracking (Sporing)** for å rette det opp. Dette er en finjustering.

DISPLAY (i Video-modus)

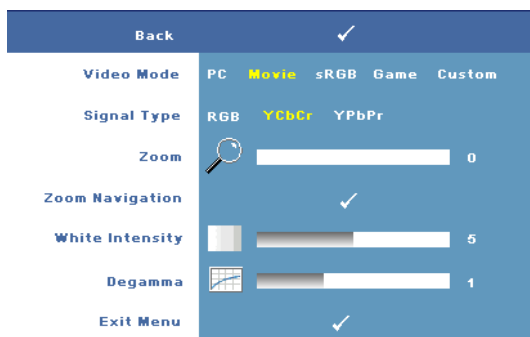

VIDEO MODE (VIDEOMODUS)—



Lar deg optimalisere projektorens visningsmodus.





- **PC, Movie, sRGB** - gir nøyaktig fargegjengivelse
- **Game og Custom** - velg dine egne innstillinger

 **MERK:** Hvis du endrer innstillingene for **White Intensity** eller

Degamma vil projektoren automatisk skifte til **CUSTOM**.

SIGNAL TYPE (SIGNALTYPE)—Lar deg manuelt velge signaltipe. Du kan sette signaltypen til RGB, YCbCr eller YPbPr.

Zoom—Trykk  for å digitalt forstørre område av bildet. Trykk  for å forminske det zoomede bildet.

Zoom Navigation (Zoomnavigering)—Trykk     for å navigere i projeksjonsskjermen.

White Intensity—Settes til 0 for å maksimere fargegjengivelsen og til 10 for å maksimere lysstyrken.

Degamma—Lar deg justere fargenes oppførsel. Du kan sette degamma-verdien til: 1, 2, 3 og 4. Velg mellom de 4 trinnene for å endre fargenes oppførsel.

LAMP (LAMPE)

Bruk menyen **Lamp** for å justere visningsinnstillingene. Menyene Picture gir deg følgende valg:

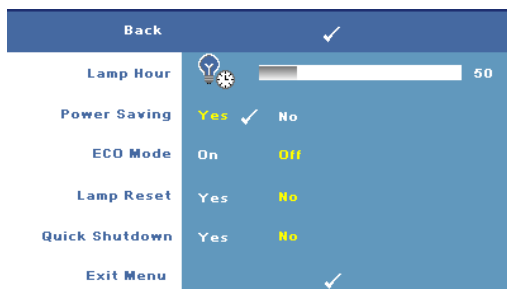

LAMP HOUR (DRIFTSTIMER FOR LAMPEN)—Viser hvor mange timer pæren har vært i bruk siden sist reset.

POWER SAVING (STRØMSPARING)—Velg **Yes** (ja) for å aktivere strømsparing. Tidsforsinkelsen viser hvor lenge du vil at projektoren

skal stå på når den ikke mottar noe signal. Som standard er denne satt til 120 minutter. Du kan velge mellom 5 minutter, 15 minutter, 30 minutter, 45 minutter, 60 minutter eller 120 minutter.

Dersom et signal ikke mottas i løpet av denne perioden vil projektoren automatisk slå av pæren og gå inn i strømsparingsmodus. Dersom et signal mottas mens projektoren er i strømsparingsmodus vil den automatisk slå seg på. Hvis et inngangssignal ikke registreres innen to timer vil projektoren slå seg helt av. Trykk på Power-knappen for å slå projektoren på.

ECO MODE (ØKONOMIMODUS)—Velg **On** (På) for å bruke projektoren med lavere strømforbruk (168 Watt). Dette kan øke levetiden på lampen, gi stillere gange og redusere lystettheten på lerretet. Velg **Off** (Av) for normalt strømforbruk (212 Watt).

LAMP RESET (NULLSTILL TIMETELLER FOR LAMPE)—Når du bytter pære velger du **Yes** (ja) for å nullstille pærens timeteller.

QUICK SHUTDOWN (RASK AVSTENGING)—Velg **Yes** (ja) for å slå av projektoren med ett enkelt trykk på Power-knappen. Denne funksjonen lar projektoren kjøle seg ned innen kort tid gjennom økt viftehastighet.



MERK: Hvis Quick shutdown (Rask avstenging) er aktivert kan du forvente høyere lyd mens projektoren slår seg av.

LANGUAGE (SPRÅK)



OTHERS (ANNET)



VOLUME (VOLUM)—Trykk for å senke volumet og for å øke det.

MUTE (DEMP)—Lar deg dempe lyden.

AUDIO SOURCE (LYDKILDE)—Lar deg sette lydkilde til enten HDMI eller Analog (Audio In).

CUSTOMIZED SCREEN (TILPASSET SKJERM)—Trykk på **Enter** og menyen **Customized Screen** vil vises. Velg **YES** (ja) for å bruke skjermbildet som **My Customized** logo. Dette skjermbildet vil

erstatte alle originale skjermbilder med Dell-logo. Du kan gjenopprette standard skjermbilde ved å velge **Dell Logo** fra skjermen.

 **MERK:** For å ta et helt bilde må du påse at inn-signalet er innstilt med en oppløsning på 1280X800.

MENU LOCK—Velg **On (På)** for å aktivere menylåsen og skjule OSD-menyen. Velg **Off (Av)** for å slå av menylåsen.

 **MERK:** Du kan også slå av **Menu Lock** ved å holde inne knappen **Menu** i 15 sekunder.

MENU TIMEOUT (TIDSAVBRUDD FOR MENY)—Lar deg justere tidsforsinkelsen for OSD Timeout. Standardinnstillingen er 30 sekunder.

MENU POSITION—Lar deg velge plasseringen av OSD på lerretet.

MENU TRANSPARENCY (MENYTRANSPARENS)—Lar deg velge gjennomsiktighetsgraden til OSD.

PASSWORD (PASSORD)—Lar deg passordbeskytte projektoren. Dette sikkerhetsverktøyet lar deg stille inn flere adgangsbegrensninger for å beskytte ditt personvern, og for å forhindre at andre endrer innstillinger på din projektor. Dette betyr at dersom projektoren ikke kan brukes uten din tillatelse og fungerer som en anti-tyverifunksjon.

Velg **On (På)** for å aktivere passordbeskyttelse. Et skjermbilde med **Please Key In the Password** ber deg taste inn ditt passord neste gang projektoren slås på. Velg **Off (Av)** for å slå av passordbeskyttelsen.

 **MERK:** Passordbeskyttelsen er deaktivert som standard.

Dersom du aktiverer denne funksjonen vil du bli spurt om passord neste gang du slår på projektoren.

- 1 Første forespørsel om inntasting av passord:
 - a Gå til **Others**-menyen, trykk Enter og sett **Password** for å Enable passord-innstillingen..



- b Når du aktiverer passord-funksjonen vil ett nytt skjermbilde vises. Trykk inn en 4-sifret kode og trykk på **Enter**.

Please key in new password.

Password (4 character code): x x x x

A B C D E F G H I J
K L M N O P Q R S T
U V W X Y Z 0 1 2 3
4 5 6 7 8 9 ← Enter Exit

> < v ^ Select
PPID CN-0C2726-70641-46B-0208 Confirm

- c Skriv passordet en gang til for å bekrefte.
- d Dersom bekreftelsen av passordet er vellykket får du igjen tilgang til projektorens funksjoner og verktøy.
- 2 Dersom du skriver feil passord får du to sjanser til. Etter tre mislykkede forsøk vil projektoren automatisk slå seg av.



MERK: Hvis du glemmer passordet må du kontakte Dell.

- 3 For å slå av passordfunksjonen velger du **Off (Av)** og skriver inn ditt passord.

Please key in the password.

Password (4 character code): x x x x



A B C D E F G H I J
K L M N O P Q R S T
U V W X Y Z 0 1 2 3
4 5 6 7 8 9 ← Enter Exit

> < v ^ Select
PPID CN-0C2726-70641-46B-0208 Confirm

CHANGE PASSWORD (ENDRE PASSORD)—Lar deg endre ditt passord. Tast inn det gamle passordet og deretter det nye passordet. Tast inn det nye passordet igjen for å bekrefte.



TEST PATTERN (TESTBILDE)—Velg 1 eller 2 for å vise de innebygde **Test Pattern** (Testbildet) for å teste fokus og oppløsning. Velg **Off (Av)** for å deaktivere funksjonen.

- 1 For å kjøre testmønster 1 gjør du følgende: Trykk og hold inne **Menu** og  på projektorens kontrollpanel i to sekunder.
- 2 For å kjøre testmønster 2 gjør du følgende: Trykk og hold inne **Menu** og  på projektorens kontrollpanel i to sekunder.









MERK: For å kjøre testmønster 2 må du koble til en inn-kilde til projektoren.

FACTORY RESET (FABRIKKGJENOPPRETTING)—Velg **On (På)** for å stille projektoren tilbake til fabrikkinnstillingene.

Feilsøke projektoren

Se igjennom disse feilsøkingstipsene dersom du opplever et problem med din projektor. Dersom problemet vedvarer må du kontakte Dell (Se Kontakte Dell på side 40).

Problem	Mulig løsning
Intet bilde vises på skjermen	<ul style="list-style-type: none">• Sørg for at objektivdekelet er tatt av og at projektoren er slått på.• Kontroller at grafikkporten er aktivert. Trykk   (Fn+F8) dersom du bruker en Dell laptop. For andre datamaskiner se dokumentasjonen til maskinen.• Kontroller at alle kabler er korrekt tilkoblet. Se Koble til projektoren på side 7.• Kontroller at pinnene i plugg og kontakter ikke er bøyd eller knekt.• Sørg for at pæren er riktig installert. Se Guidesignaler på side 34.• Bruk Test Pattern (Testbilde) i menyen Other (Annet). Kontroller at fargene på testbildet er korrekte.

Problem (forts.)	Mulig løsning (forts.)
Delvis, rullende eller ukorrekt visning av bilde.	<ol style="list-style-type: none"> 1 Trykk på knappen Auto adjust på fjernkontrollen eller kontrollpanelet. 2 Sett oppløsningen på din laptop til WXGA (1280 x 800) eller XGA (1024 x 768) dersom du bruker en laptop fra Dell: <ol style="list-style-type: none"> a Høyreklikk på skrivebordet i Windows. Velg Properties (Egenskaper) og velg Settings (Innstillinger). b Kontroller at innstillingene er 1280 x 800 eller 1024 x 768. c Trykk   (Fn+F8). <p>Hvis du opplever vansker med endring av oppløsning, eller skjermen fryser, må du starte alt utstyr inkludert projektoren på nytt.</p> <p>Hvis du ikke bruker en Dell bærbar datamaskin se din maskins dokumentasjon.</p>
Presentasjonen din vises ikke på lerretet	Trykk   (Fn+F8) dersom du bruker en Dell laptop.
Bildet er ustabil eller flimrer	Juster trackingen (se Tracking (Sporing) på side 25) i OSD Display (Visning) undermenyen (kun i PC Mode).
Bildet har en vertikal, flimrende strek	Juster frekvensen (se Frequency (Frekvens) på side 25) i OSD-menyen Display (Visning) (kun i PC Mode).
Fargene på bildet er ikke korrekt	<ul style="list-style-type: none"> • Dersom ditt skjermkort synkroniserer grønt og du vil vise VGA i 60Hz går du i OSD og menyen Display (Visning) Velg Signal Type og deretter RGB. • Bruk Test Pattern (Testbilde) i menyen Other (Annet). Kontroller at fargene på testbildet er korrekte.
Bildet er ute av fokus	<ol style="list-style-type: none"> 1 Still fokuseringshjulet på projektorlinsen. 2 Sørg for at lerretet er innenfor den påkrevde avstanden fra projektoren (3,3 ft [1,0 m] to 39,4 ft [12 m]).

Problem (forts.)	Mulig løsning (forts.)
Bildet blir strukket når kilden er DVD med aspektforhold 16:9 (widescreen)	<p>Projektoren registrerer automatisk signalformatet. Den vil opprettholde bildets aspektforhold basert på inn-kildens signal.</p> <p>Dersom bildet fremdeles er strukket kan du justere aspektforholdet på følgende måte:</p> <ul style="list-style-type: none"> • Dersom du spiller av DVD i aspektforhold 16:9 kan du velge aspektforhold 4:3 på DVD-spilleren. • Dersom du ikke kan velge aspektforhold 4:3 på DVD-spilleren kan du velge aspektforhold 4:3 i menyen Set Up (Konfigurer) i OSD.
Bildet er speilvendt	Velg menyen Set Up (Konfigurer) i OSD og endre projeksjonsmodusen.
Pæren er utbrent eller lager en smellende lyd.	Når pæren har nådd slutten på sin levetid kan den brenne ut og lage en høy, smellende lyd. Dersom dette skjer vil ikke projektoren slå seg på igjen. For bytting av pære se på side 35.
OSD vises ikke på lerretet	Prøv å holde nede knappen Menu på kontrollpanelet eller på fjernkontrollen i 15 sekunder for å deaktivere menylåsen. Undersøm Menu Lock på side 28.
Fjernkontrollen fungerer ikke normalt, eller den har svært begrenset rekkevidde	Batteriene kan være tomme for strøm. Sjekk om laserstrålen fra fjernkontrollen er svak. Bytt ut batteriene om den er det.

Guidesignaler

Prosjektorstatus	Beskrivelse	Kontrollknapper			Indikator	
		Av/På-knapp	Meny	Andre	TEMP (Oransje)	PÆRE (Oransje)
Standby-modus	Projektor i standby-modus. Klar for å bli slått på.	BLÅ blinkende	AV	AV	AV	AV
Varmer opp	Projektoren kan bruke litt tid på å varme opp og slå seg på.	BLÅ	BLÅ	BLÅ	AV	AV
Pære på	Projektor i Normal mode. Klar til å vise bilde.  Merknad: OSD-menyen er ikke i bruk.	BLÅ	BLÅ	AV	AV	AV
Kjølemodus	Projektoren kjøler seg ned for å slå seg av.	BLÅ	AV	AV	AV	AV
Strømsparingsmodus	Strømsparingsmodus har blitt aktivert. Projektoren vil automatisk gå inn i standby-modus hvis et inngangssignal ikke registreres innen to timer.	ORANSJE Blinkende	AV	AV	AV	AV
Kjøling før strømsparingsmodus	Projektoren bruker 60 sekunder på å kjøle seg ned før strømsparingsmodus.	ORANSJE	AV	AV	AV	AV
Projektoren er for varm	Luftventilene kan være tette, eller romtemperaturen er over 35°C. Projektoren slår seg av automatisk. Kontroller at luftventilene ikke er blokkert og at romtemperaturen er innenfor driftsvennlig område. Kontakt Dell dersom problemet vedvarer.	AV	AV	AV	ORANSJE	AV
Pæren er for varm	Pæren er for varm. Luftventilene kan være blokkerte. Projektoren slår seg av automatisk. Slå på projektoren igjen når den har kjølt seg ned. Kontakt Dell dersom problemet vedvarer.	BLÅ	AV	AV	ORANSJE	AV
Pæredriveren er for varm	Pæredriveren er for varm. Luftventilene kan være blokkerte. Projektoren slår seg av automatisk. Slå på projektoren igjen når den har kjølt seg ned. Kontakt Dell dersom problemet vedvarer.	ORANSJE	AV	AV	ORANSJE	AV
Viftefeil	En av viftene har en feil. Projektoren slår seg av automatisk. Kontakt Dell dersom problemet vedvarer.	AV	AV	AV	ORANSJE Blinker	AV
Pæredriverfeil	Pæredriveren har en feil. Projektoren slår seg av automatisk. Koble fra strømledningen etter tre minutter og slå deretter på projektoren på igjen. Kontakt Dell dersom problemet vedvarer.	ORANSJE Blinker	AV	AV	AV	ORANSJE Blinker
Feil på fargehjulet	Det er en feil på fargehjulet. Projektoren har en feil og slår seg automatisk av. Koble fra strømledningen etter tre minutter og slå deretter på projektoren igjen. Kontakt Dell dersom problemet vedvarer.	BLÅ	AV	AV	ORANSJE Blinker	ORANSJE Blinker
Pærefeil	Pæren er defekt. Bytt pære.	AV	AV	AV	AV	ORANSJE
Feil i strømforsyningen (+12 V)	Det er en feil i strømforsyningen. Projektoren slår seg av automatisk. Koble fra strømledningen. Vent i tre minutter og slå deretter på projektoren igjen. Kontakt Dell dersom problemet vedvarer.	ORANSJE Blinker	AV	AV	ORANSJE	ORANSJE
Feil i sekundær strømforsyning	Feil i den sekundære strømforsyningen. Projektoren slår seg av automatisk. Koble fra strømledningen. Vent i tre minutter og slå deretter på projektoren igjen. Kontakt Dell dersom problemet vedvarer.	ORANSJE Blinker	AV	AV	ORANSJE	AV

* Andre: kontrollknapper på kontrollpanelet med unntak av Power og Menu

Bytte pæren

Den følgende beskjeden vises når pæren når slutten av sitt liv og må byttes: **Lamp is approaching the end of its useful life in full power operation. Replacement suggested. www.dell.com/lamps**
(Lampen er nær sin maksimale levetid for full bruk. Det anbefales at du bytter den ut. www.dell.com/lamps)

⚠ ADVARSEL: Følg sikkerhetsinstruksjonene som står beskrevet på side 6 før du begynner med denne prosessen.

Om bytting av pære:

1 Slå av projektoren og koble fra strømfedningen.

⚠ ADVARSEL: Pæren blir veldig varm når den er i bruk. Ikke bytt pæren før den har fått kjølt seg ned i minst 30 minutter.

2 La projektoren kjøle seg ned i minst 30 minutter.

3 Skru løs de to skruene som fester pæredekslet og ta av dekslet.

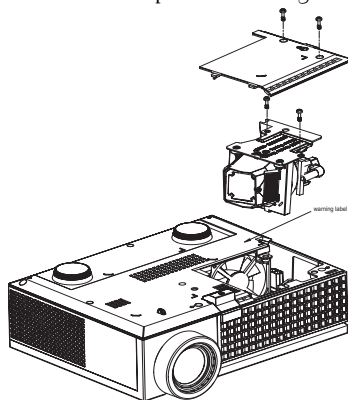

⚠ ADVARSEL: Ikke ta på pæren eller pæreglasset på noe tidspunkt. Pæren er svært skjør og kan knuse ved berøring.

⚠ ADVARSEL: Dersom pæren knuser må alle knuste glassbiter fjernes fra projektoren. Husk å deponere eller resirkulere glasset i henhold til statlige, lokale eller føderale lover. Se www.dell.com/hg for mer informasjon.

4 Skru løs de to skruene som holder pæren på plass.

5 Løft opp pæren etter metallhåndtaket.

6 Sett inn den nye pæren.



MERK: Dell kan kreve at pærer som blir byttet i garantitiden skal returneres til Dell. Dersom pæren ikke skal returneres må du deponere eller resirkulere den. Les mer om dette på side 36.

7 Skru fast de to skruene som holder pæren på plass.

8 Sett på pæredekslet og skru fast de to skruene.

9 Nullstill telleverket for pæren ved å velge **Yes (ja)** til **Lamp Reset (Lampenullstilling)** i menyen **Lamp (Lampe)** i OSD. Se Pæremeny på side 26.



ADVARSEL: Deponering av pærer (gjelder kun USA)

 **PÆREN(E) I DETTE PRODUKTET INNEHOLDER KVIKKSØLV OG MÅ RESIRKULERES ELLER DEPONERES I HENHOLD TIL LOKALE, STATELIGE ELLER FØDERALE LOVER. GÅ TIL WWW.DELL.COM/HG FOR MER INFORMASJON, ELLER KONTAKT ELECTRONIC INDUSTRIES ALLIANCE PÅ WWW.EIAE.ORG. FOR NÆRMERE INFORMASJON OM DEPONERING AV PÆRER GÅ TIL WWW.LAMPRECYCLE.ORG.**

Spesifikasjoner

Lysventil	Single-chip 0,65" WXGA DMD Type A, DarkChip™ 2
Lysstyrke	2000 ANSI lumen (maks.)
Kontrastforhold	2000:1 typisk (fullstendig på/av)
Enhetlighet	80% vanlig (japansk standard - JBMA)
Antall piksler	1280 x 800 (XGA)
Visningsdyktig farge	16,7 millioner farger
Fargehjul-hastighet	100~127,5Hz (2X) 150Hz (3X) i Movie mode
Projektorlinse	F/2,44~2,58, f=21,8~23,8 mm with 1.1x manual zoom lens
Skjermstørrelse på projektor	27,3-359,4 inches (diagonal)
Projeksjonsavstand	3,3~39,4 ft (1,0 m~12 m)
Videokompatibilitet	Kompositt video / S-Video: NTSC (J, M, 4,43), PAL (B, D, G, H, I, M, N, Nc, 60), SECAM (B, D, G, K, K1, L) Komponent video via VGA og HDMI: 1080i/p, 720p, 576i/p, 480i/p
Strømforsyning	Universell 90-264 V AC 50-60 Hz med PFC-tilførsel
Strømforbruk	212 watt i full modus, 168 watt i øko-modus < 3 watt i strøm av-modus.
Lyd	1 watt høyttaler
Støynivå	39 dB(A) Hel/på modus, 32 dB(A) Øko-modus
Vekt	2,6 lbs (1,18 kg)
Mål (V x D x H)	Utvendig 8,07 x 6,10 x 2,85 ± 0,04 tommer (205 x 155 x 72,5 ± 1 mm)

Miljø	<p>Driftstemperatur: 5°C - 35°C (41°F- 95°F)</p> <p>Luftfuktighet: 80% maks</p> <p>Lagringstemperatur: 0°C til 60°C (32°F til 140°F)</p> <p>Luftfuktighet: 90 % maks</p>
Forskrifter	FCC, CE, VCCI, UL, cUL, Nemko-GS, ICES-003, MIC, C-Tick, CCC, PSB, NOM, SABS, eK
I/O-kontakter	<p>Strøm: Vekselstrømkontakt (AC)</p> <p>Kontakter for signaler fra datamaskin: en D-sub for analog/komponent, HDTV inn-signaler</p> <p>Videoinngang: en komposittvideo RCA og en S-video</p> <p>Lydinngang: en jack-kontakt (diameter 3,5 mm)</p> <p>Lydutgang: en jack-kontakt (diameter 3,5 mm)</p> <p>USB-port: Støtte for en USB-slave for ekstern</p> <p>HDMI-inngang: Støtter HDMI 1,1. HDCP-kompatibel</p>
Pære	165 watts pære med 3000 timers driftstid (opptil 5000 timer i øko-modus). Pæren kan skiftes av bruker



MERK: Den faktiske brukslevetiden for en projektorlampe vil variere avhengig av bruksforhold og bruksmønster. Bruk av en projektor i stressfulle forhold som kan inkludere støvete miljøer, under høye temperaturer og plutselig avslåing kan føre til en reduksjon i lampens levetid eller kan føre til lampefeil. Lampelevetiden som er spesifisert for Dells projektorer refererer til typisk tid under ikke-stressfulle bruksforhold for mer enn 50 % av en prøvepopulasjon for å redusere ca. 50 % av lampens rangerte lysstyrkenivå. Det er ikke måling av tiden for når en lampe vil slutte å lyse.

Kompatibilitetsmodus (analog/digital)

Oppløsning	V. frekvens (Hz)	H. frekvens (KHz)
640X480	59,9	31,5
640X480	75	37,5
640X480	85	43,3
720X400	70,1	31,5
720X400	85	37,9
800X600	60,3	37,9
800X600	75	46,9
800X600	85,1	53,7
848X480	60	31
1024X768	60	48,4
1024X768	75	60
1024X768	85	68,7
1152X864	75	67,5
1280X720	59,9	44,8
1280X768	59,9	47,8
1280X800	59,8	49,7
1280X1024	60	64
1280X1024	75	80
1280X1024	85	91,1
1360X768	60	47,7
1400X1050	60	65,3
1440X900	59,9	55,9
1680X1050	60	65,3
1600X1200	60	75

Kontakte Dell

Kunder i USA ringer 800-WWW-DELL (800-999-3355).



MERK: Dersom du ikke har en internett-tilkobling kan du finne kontaktinformasjon på din kjøpskvittering, på sendingsbilaget, på regningen eller i en Dell-katalog.

Dell tilbyr flere support og service-alternativer, både online og per telefon. Tilgjengelighet varierer etter land og produkt, og noen tjenester er muligens ikke tilgjengelig i ditt område. For å kontakte Dell for salg, teknisk støtte eller kundeservice:

- 1 Besøk support.dell.com.
- 2 Velg land eller område i rullegardinmenyen **Choose A Country/Region** på bunnen av siden.
- 3 Trykk **Contact Us** på venstre side.
- 4 Velg den linken som passer for den service eller support du ønsker.
- 5 Velg den kontaktmetoden som passer for deg.

Tillegg: Ordliste

ANSI Lumens — En standard for måling av lyseffekt, brukt for å sammenligne projektorer. En standard for å måle skarpheten. Det er kalkulert ved å dele et bilde på en kvadratmeter inn i ni like store rektangler, måler lux (eller skarpheten) lesingen på midten av hvert rektangel, og tar gjennomsnittet av disse ni punktene.

Bildesideforhold — Det mest populære bildesideforholdet er 4:3 (4 ganger 3). Tidligere fjernsyns og datamaskin-videoformater er i 4:3, som betyr at bredden av bildet er $\frac{4}{3}$ ganger høyden.

Skarphet — Mengde lys utstrålt fra et skjermbilde eller projeksjonsbilde eller projeksjons enhet. Skarpheten til projektoren er målt med ANSI lumen.

Fargetemperatur — Fargeteendet til hvitt liv. Lav fargetemperatur gir et varmere (mer gulaktig/rødt) lys mens høy fargetemperatur gir et kaldere (mer blåaktig) lys. Standardenheten for fargetemperatur er Kelvin (K).

Komponent video — En metode for å levere kvalitetvideo i et format som inneholder alle komponentene til det originale bildet. Består av luminanssignalet og to separate krominanssignaler og er definert som Y'Pb'Pr' for analog komponent og Y'Cb'Cr' for digital komponent. Komponent video er tilgjengelig på DVD-spillere og projektorer.

Kompositt video — Et videosignal som kombinerer luma (lysstyrke), kroma (farge), fargesynkronsignal (fargereferanse), og synk (horisontal og vertikal synkroniseringssignaler) til en signal pulsform bært på et enkelt ledningspar. Det er tre typer formater, NTSC, PAL og SECAM.

Komprimert oppløsning — Hvis inngangsbildene er av større oppløsning enn den ekte oppløsningen til projektoren, resultatbildet skaleres for å passe den ekte oppløsningen til projektoren. Egenskapene til komprimeringen i en digital enhet betyr at noe bildeinnhold går tapt.

Kontrastforhold — Spennvidde for lyse og mørke verdier i et bilde, eller forholdet mellom deres maksimum og minimum verdier. Det er to metoder som brukes av projektorindustrien for å måle forholdet.

1 Hel Av/På — måler forholdet av lyseffekten av et helhvitt bilde (hel på) og lyseffekten av et helt sort (hel av) bilde.

2 ANSI — måler et mønster på 16 skiftende svarte og hvite rektangler. Den gjennomsnittlige lyseffekten fra de hvite rektanglene er delt p med gjennomsnittlig lyseffekt av det sorte rektanget for bestemme ANSI kontrastforhold.

Full På/Av kontrast er alltid et høyere nummer enn ANSI-kontrast for samme projektoren.

dB— desibel—A En enhet brukt for uttrykke relative forskjeller i styrke eller intensitet, vanligvis mellom to akustiske eller elektriske signaler, lik ti ganger den vanlige logaritmen av forholdet av de to nivåene.

Diagonal skjerm— En metode for måling av størrelsen av en skjerm eller projisert bilde. Det måler fra et hjørne til motsatt hjørne. En 9 fot høyt, 12 fot vidt, skjermen har en diagonal av 15 fot. Dette dokumentet antar at den diagonale dimensjonen er for den tradisjonelle 4:3 forholdet av et datamaskin bilde som eksemplet over.

DLP®— Digital Light Processing™—Reflektivt visningsteknologi utviklet av Texas Instruments, ved bruk av små manipulerte speil. Lys reiser gjennom et fargefilter og er sendt til DLP-speilene som arrangerer RGB-farger i et bilde projisert på skjermen, også kjent som DMD.

DMD— digital Micro- Mirror Device—Hver DMD består av tusenvis av helling, mikroskopisk aluminium metallblanding montert på en gjemt åk.

Fokal Lengde— Avstanden mellom fra overflaten av en linse til dets fokal punkt.

Frekvens— Det er takten av repeteringen i sykluser per sekund av elektriske signaler. Målt i Hz.

HDMI— High Definition Multimedia Interface, bærer både ukomprimert høydefinisjonsvideo sammen med digital lyd og enhetskontrolldata i en enkel kontakt.

Hz — Hertz, frekvensenhet.

Nøkkelsten Korreksjon— Enhet som vil rette opp et bilde etter forvridding (vanligvis en vid-topp-trang-bunn effekt) av et projisert bilde forårsaket av upassende projektor til skjerm vinkel.

Laser Peker— En liten penn eller sigarlignende peker som inneholder en batteri drevet laser, som kan projisere en liten, rød (typisk), høy intensitetslysstråle som er straks synlig på skjermen.

Maksimal Avstand— Avstanden mellom skjermen og projektoren før bildet blir uklart (ikke nok lys) i et mørkt rom.

Maksimal bildestørrelse— Det største bildet en projektor kan vise i et mørkt rom. Dette er vanligvis begrenset av fokuseringsavstand for optikken.

Minimum Avstand— Det nærmeste punktet som en projektor kan fokusere et bilde på en skjerm.

NTSC— National Television Standards Committee. Nord-Amerikansk kringkastingstandard for video og kringkasting, med et videoforformat på 525 linjer med 30 rammer per sekund.

PAL— Phase Alternating Line. Europeisk kringkastingstandard for video og

kringkasting., med et videoformat på 625 linjer med 25 rammer per sekund.

Bakvendt bilde— Funksjon som lar deg vippe bildet horisontalt. Ved bruk i et normalt miljø vises tekst, grafikk og lignende bakvendt. Reverse image (bakvendt bilde) brukes for projeksjon bakover.

RGB— Red, Green, Blue— typisk brukt for beskrive en monitor som krever separate signaler for hver av de tre fargene.

S-Video— En videooverførselsstandard som bruker en 4-pinners mini-DIN kontakt til sende videoinformasjon p to signalkabler kalt lystetthet (klarhet, Y) og krominans (farge, C). S-video er også kalt Y/C.

SECAM— En fransk og internasjonal kringkasting standard for video og kringkasting, nært forbundet med PAL men med en annen metode for sending av fargeinformasjon.

SVGA— Super Video Graphics Array— 800 x 600 pixels antall.

SXGA— Super Extended Graphics Array— 1280 x 1024 pixels antall.

UXGA— Super Extended Graphics Array— 1600 x 1200 pixels antall.

VGA— Video Graphics Array— 640 x 480 bildepunktverdi.

XGA— Extended Video Graphics Array— 1024 x 768 pixels antall.

Zoom Lense— Lense med et variabelt fokal lengde som tillater bruker å flytte visningen inn eller ut for å gjøre bildet større eller mindre.

Zoomlinseforhold— Er forholdet mellom det minste og største bildet en linse kan projeksere fra en bestemt avstand. For eksempel, en zoomlenses 1:4:1 forhold betyr at et 10 fots bilde uten zoom vil være et 14 fots bilde med full zoom.

Indeks

B

Bytte pæren 35

D

Dell

Kontakte 40

F

Feilsøking 31

Kontakte Dell 31

Fjernkontroll 19

G

Guiding Signals 34

H

Hovedenhet 6

Fokusing 6

IR-mottaker 6

Kontrollpanel 6

Linse 6

Løfteknapp 6

Zoomkontroll 6

J

Justere bildet 14

Justere projektorhøyden 14

Elevator-knapp 14

Høydefot 14

Justeringsratt 14

Justere størrelsen på det bildet 16

Justere zoom og fokus 15

Fokuseringshjul 15

Zoomkontroll 15

K

Koble til en datamaskin

Strømkabel 8

USB til USB-kabel 8

VGA til VGA-kabel 8

Koble til en DVD-spiller

Ved bruk av en komponentkabel
11

D-sub til YPbPr-kabel 11

Strømkabel 11

Ved bruk av en komposittkabel
10

Komposittkabel 10

Strømkabel 10

Ved bruk av en S-Videokabel 9

Strømkabel 9

S-Videokabel 9

Ved hjelp av en HDMI-kabel 12
HDMI-kabel 12

- Strømkabel 12
- Kontakte Dell 5, 18, 40
- Kontrollpanel 17
 - Enter-knappen 19
 - Meny 18
 - Venstre / Kilde 19

O

- On-Screen Display
 - Annet 27
 - DISPLAY (i Video Mode) 25
 - LAMPE 26
 - SPRÅK 27
- OSD-meny (On-Screen Display) 21
 - Auto adjust 22
 - Hovedmeny 21
 - Konfigurering 22
 - PICTURE (i PC Mode) 23
 - PICTURE (i PC Modus) 24
 - PICTURE (i Video mode) 23
 - Velg inn-kilde 21

S

- Slå projektoren av og på
 - Slå projektoren på 13
- Slå projektoren på og av
 - Slå projektoren av 13
- Spesifikasjoner
 - Antall farger 37
 - Antall piksler 37

- Enhetlighet 37
- Fargehjul-hastighet 37
- Forskrifter 38
- I/O-tilkoblinger 38
- Kompatibilitetsmoduser 39
- Kontrastforhold 37
- Lyd 38
- Lysstyrke 37
- Lysventil 37
- Mål 38
- Miljø 38
- Pære 37
- Projeksjonsavstand 37
- Projektorlinse 37
- Størrelse på projekseringsskjerm 37
- Støynivå 38
- Strømforbruk 38
- Strømforsyning 37
- Vekt 38
- Videokompatibilitet 37

Support

- Kontakte Dell 40

T

- Telefonnumre 40
- Tilkoblingsporter
 - HDMI-inngang 7
 - Lydinngang 7
 - Lydutgang 7
 - Plass for sikkerhetskabel 7
 - Strøminngang 7
 - S-videoinngang 7
 - USB-fjernkontroll 7

VGA-inngang 7

Videoinngang 7